



Spécialiste de l'hébergement touristique



Usine Direct Import/Export

NaturaWood - Ecothec



Résidence ossature bois haut de gamme

*Habitat résidentiel
« Premium Technibois
Structurel »
Une conception durable
et biosourcée*



*Le haut de gamme
à prix
direct usine*





Spécialiste de l'hébergement touristique



Distribution Direct Usine

NaturaWood - Ecothec

Équipement de l'habitat



Résidence ossature bois haut de gamme

France continent / Corse: Tél:+33 (0)6 69 36 09 36

Suisse Romande: Tél; +33(0)6 95 23 99 46

Mail: contact.naturawood@gmail.com

<https://www.naturawood.net>

 Siège social et agence régionale

 Agents régionaux

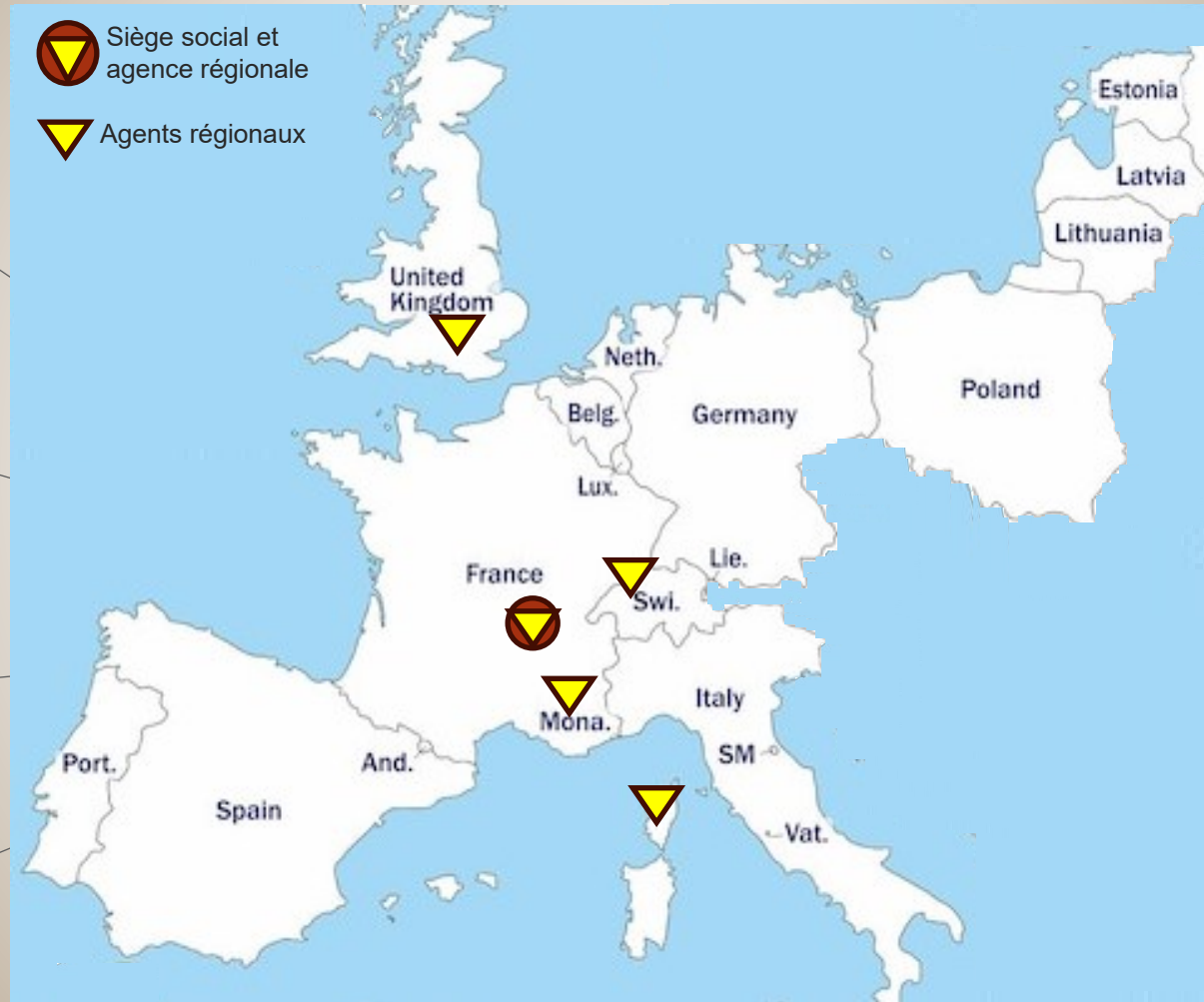



Spécialiste de
l'hébergement touristique



Distribution
Direct Usine

NaturaWood – Ecothec

Équipement de l'habitat



Résidence ossature bois
haut de gamme

France continent / Corse: Tél:+33 (0)6 69 36 09 36

Suisse Romande: Tél; +33(0)6 95 23 99 46

Mail: contact.naturawood@gmail.com

<https://www.naturawood.net>

Le « Groupement d'entreprises GME Naturawood, Pourquoi ? Pour Qui ?

Le GME constitue une solution très intéressante pour le maître d'ouvrage pour sa facilité et souplesse de fonctionnement. Le maître d'ouvrage peut en effet décider de réaliser certains travaux lui-même, ce qui est impossible dans le cas d'un contrat de construction de type « CCMI

Les partenaires du GME facturent leurs prestations de montage et fournitures et poses des éléments annexes directement aux clients. chacun assume ses responsabilités de cocontractant sous garantie décennale auprès du maître d'ouvrage

A travers une organisation simple et efficace les entreprises s'unissent momentanément pour réaliser un projet de travaux sous une enseigne commune, avec accompagnement ou non d'un maître d'œuvre pour piloter les travaux

Le GME se constitue au stade des projets clients. Les partenaires GME reçoivent les projets à chiffrer, contenant le plan et le descriptif des travaux à réaliser.

Le principal but est de redonner confiance aux porteurs de projets qui constatent, la perte de compétences grandissantes de certaines entreprises, ainsi que le non-respect de leurs engagements et un grand nombre de défaillances laissant les clients pleurer sur des travaux inachevés et de mauvaise qualité.

Ce qui précède conduit les clients vers des solutions de « CCMI » auprès de constructeurs traditionnels qui n'apportent pas plus de garanties au maître d'ouvrage en proposant des sous traitants payés à bas prix, pour finalement être confronté aux mêmes problèmes





Spécialiste de
l'hébergement touristique



Distribution
Direct Usine

NaturaWood - Ecothec

Équipement de l'habitat



Résidence ossature bois
haut de gamme

France continent / Corse: Tél: +33 (0)6 69 36 09 36

Suisse Romande: Tél: +33(0)6 95 23 99 46

Mail: contact.naturawood@gmail.com

<https://www.naturawood.net>

Une conception haut de gamme et biosourcée

**FABRIQUÉ
EN FRANCE**





Spécialiste de l'hébergement touristique



Distribution Direct Usine

NaturaWood - Ecothec

Équipement de l'habitat



Résidence ossature bois haut de gamme

France continent / Corse: Tél: +33 (0)6 69 36 09 36

Suisse Romande: Tél: +33(0)6 95 23 99 46

Mail: contact.naturawood@gmail.com

<https://www.naturawood.net>





Spécialiste de
l'hébergement touristique



NaturaWood - Ecothec

Équipement de l'habitat



Résidence ossature bois
haut de gamme

Direction: 06 69 36 09 36 - contact.naturawood@gmail.com

Corse: 06 49 52 01 50 - naturawood.corsica20@gmail.com

Sud Est: 07.80.09.53.14 - alain.naturawood@gmail.com

Suisse: +33(06 95 23 99 46 - naturawood.ecothec@gmail.com

<https://www.naturawood.net>

[Facebook](#)

Résidences 100 m2

Plain pieds

toiture 4 pans

Surface extérieure: 110 m2





Spécialiste de
l'hébergement touristique



Usine Direct
Import/Export

NaturaWood - Ecothec

Équipement de l'habitat



Résidence ossature bois
haut de gamme

Direction: 06 69 36 09 36 - contact.naturawood@gmail.com

Corse: 06 49 52 01 50 - naturawood.corsica20@gmail.com

Sud Est: 07.80.09.53.14 - alain.naturawood@gmail.com

Suisse: +33(06 95 23 99 46 - naturawood.ecothec@gmail.com

<https://www.naturawood.net>

[Facebook](#)



Résidences 100 m²

Plain pieds

toiture 4 pans

Surface extérieure: 110 m²



Hors d'eau et hors d'air ou prestation à la carte
avec le groupement d'entreprise NaturaWood



Spécialiste de
l'hébergement touristique



Usine Direct
Import/Export

NaturaWood - Ecothec

Équipement de l'habitat



Résidence ossature bois
haut de gamme

Direction: 06 69 36 09 36 - contact.naturawood@gmail.com

Corse: 06 49 52 01 50 - naturawood.corsica20@gmail.com

Sud Est: 07.80.09.53.14 - alain.naturawood@gmail.com

Suisse: +33(06 95 23 99 46 - naturawood.ecothec@gmail.com

<https://www.naturawood.net>

[Facebook](#)

Résidences 100 m²

Plain pieds

toiture 4 pans

Surface extérieure: 110 m²

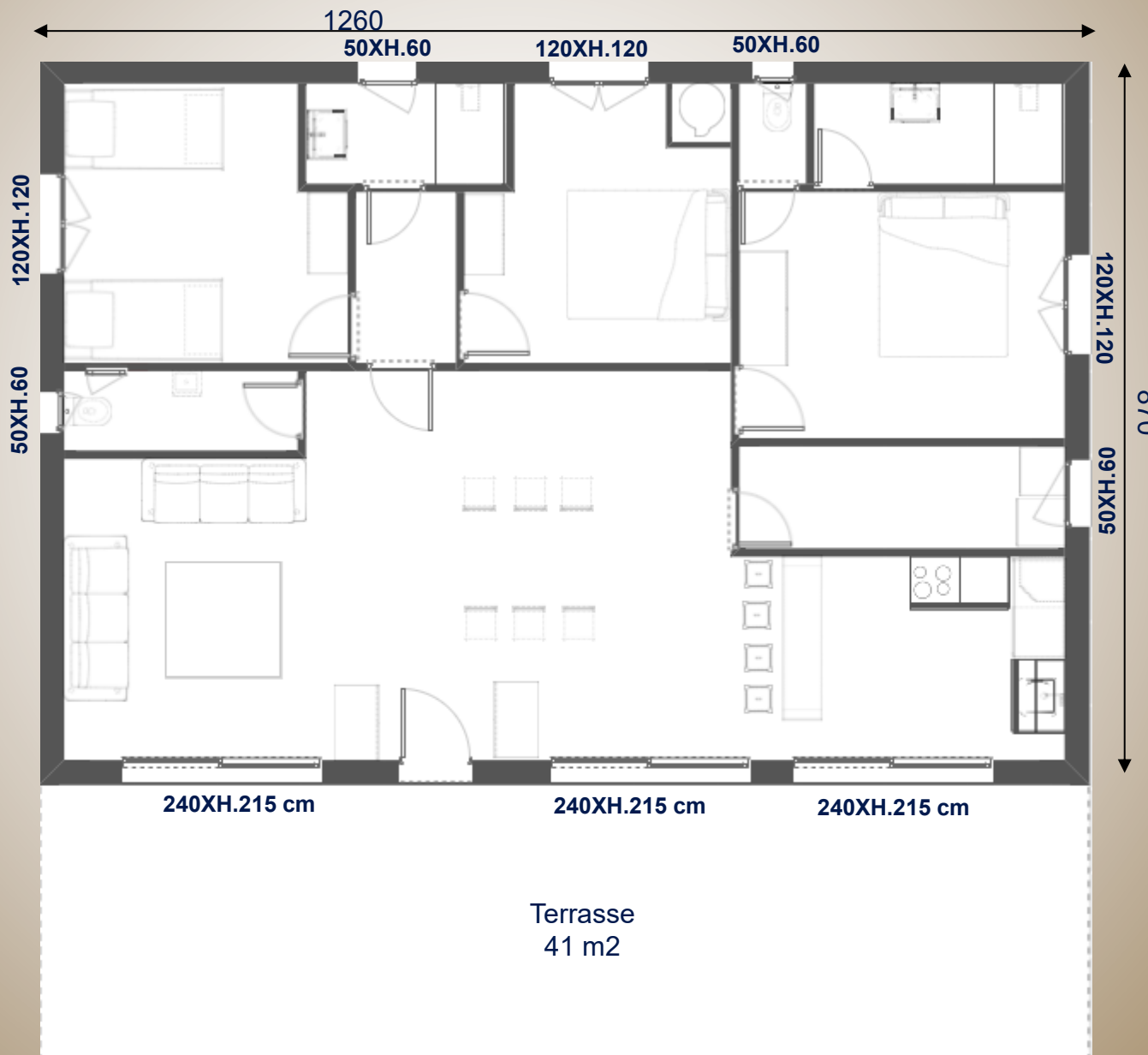



Spécialiste de
l'hébergement touristique



Usine Direct
Import/Export

NaturaWood - Ecothec

Équipement de l'habitat



Résidence ossature bois
haut de gamme

Direction: 06 69 36 09 36 - contact.naturawood@gmail.com

Corse: 06 49 52 01 50 - naturawood.corsica20@gmail.com

Sud Est: 07.80.09.53.14 - alain.naturawood@gmail.com

Suisse: +33(06 95 23 99 46 - naturawood.ecothec@gmail.com

<https://www.naturawood.net>

[Facebook](#)

Résidences

100 m²

Plain pieds

toiture 4 pans

Surface extérieure:

110 m²





Spécialiste de
l'hébergement touristique



Usine Direct
Import/Export

NaturaWood - Ecothec

Équipement de l'habitat



Résidence ossature bois
haut de gamme

Direction: 06 69 36 09 36 - contact.naturawood@gmail.com

Corse: 06 49 52 01 50 - naturawood.corsica20@gmail.com

Sud Est: 07.80.09.53.14 - alain.naturawood@gmail.com

Suisse: +33(06 95 23 99 46 - naturawood.ecothec@gmail.com

<https://www.naturawood.net>

[Facebook](#)

Résidences

100 m²

Plain pieds

toiture 4 pans

Surface extérieure:

110 m²





Spécialiste de
l'hébergement touristique



Équipement de l'habitat



Résidence ossature bois
haut de gamme

France continent / Corse: Tél: +33 (0)6 69 36 09 36

Suisse Romande: Tél: +33(0)6 95 23 99 46

Mail: contact.naturawood@gmail.com

<https://www.naturawood.net>

**MURS OSSATURE
COMPLET
PREFABRIQUES
EN USINE**

*Intégration des
menuiseries extérieures
alu avec volets roulants
électriques*

Sur chantier

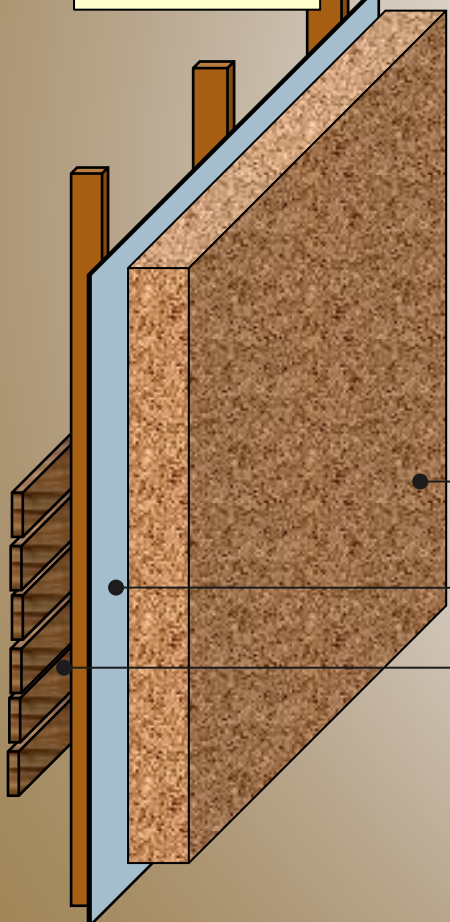

- Lisse chaîne haut
- Ossature 45x145
- Laine roche 145
- OSB Hydrofuge 12 mm
- Fibre de bois 60 mm
- Film pare pluie
- Bardage
- Lisse base

Usine

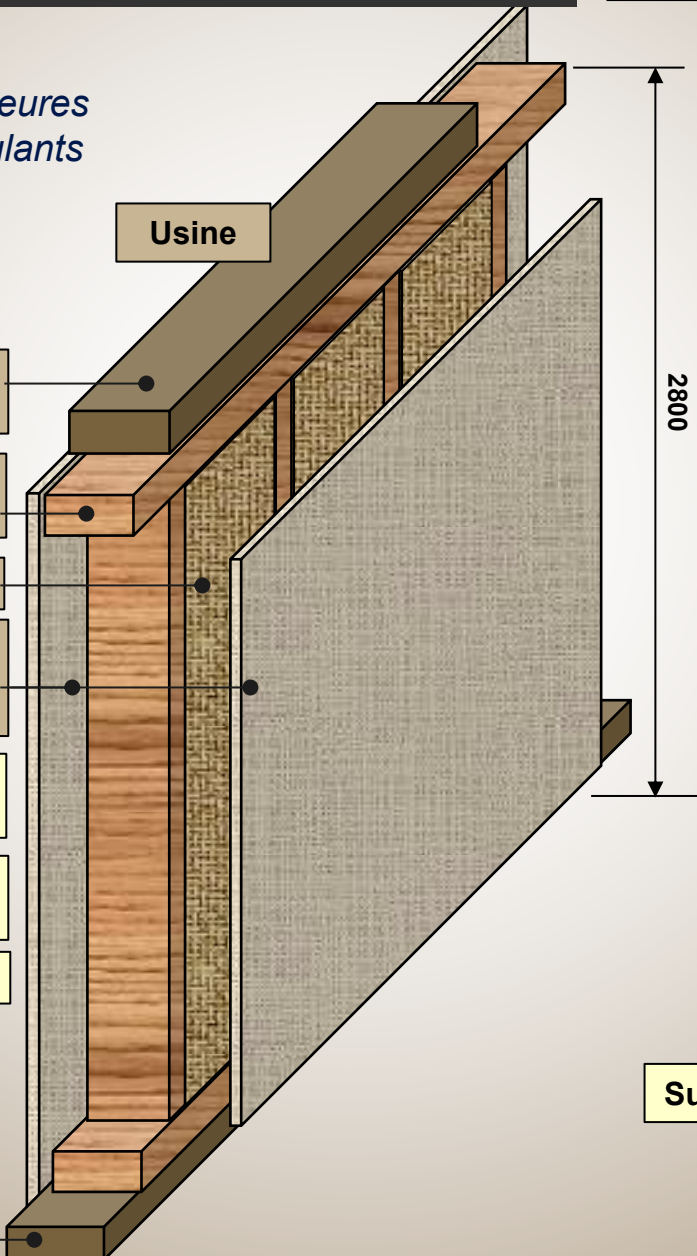

2800

Matériaux	Epaiss	Lambda	R
Bardage	0,021	0,15	0,14
Fibre de bois	0,060	0,40	1,50
OSB	0,012	0,15	0,08
Laine roche	0,145	0,033	4,39
OSB	0,012	0,15	0,08
Placo	0,013	0,25	0,05
"R" Total:			6,24

Placo BA 13
sur rail

Sur chantier



Demandez un devis:



Spécialiste de l'hébergement touristique



Distribution Direct Usine

NaturaWood - Ecothec

Équipement de l'habitat



Résidence ossature bois haut de gamme

France continent / Corse: Tél: +33 (0)6 69 36 09 36

Suisse Romande: Tél: +33(0)6 95 23 99 46

Mail: contact.naturawood@gmail.com

<https://www.naturawood.net>

MURS OSSATURE PREFABRIQUES EN USINE -CREPIS

Murs extérieurs préfabriqués en usine

Intégration des menuiseries extérieures alu avec volets roulants électriques

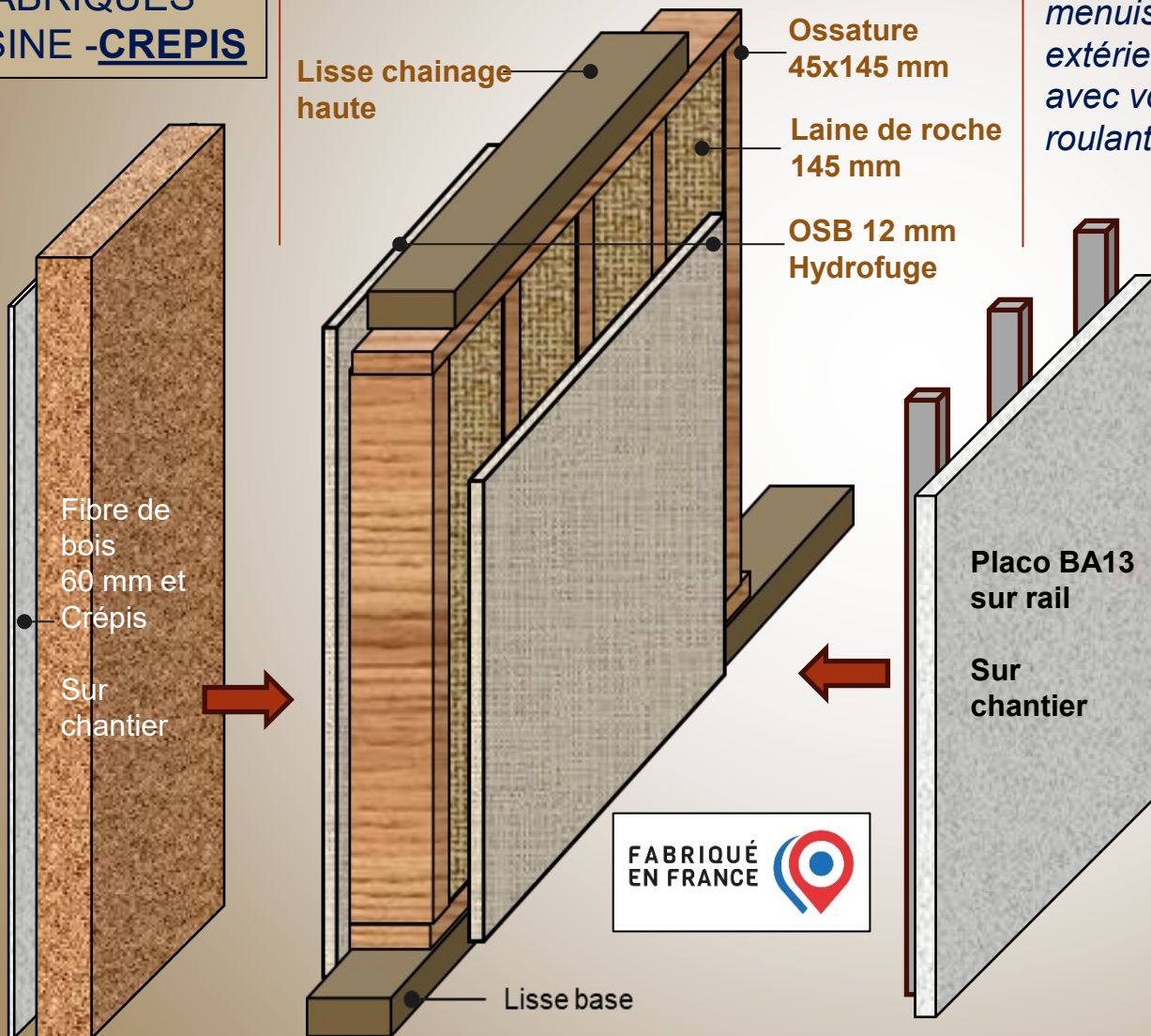

Résistance thermique « R »

Matériaux	Epais	Lambda	R
Crépis			0
Fibre de bois	0,060	0,040	1,5
OSB	0,012	0,15	0,08
Laine roche	0,145	0,033	4,39
OSB	0,012	0,15	0,08
Placo	0,013	0,25	0,05
"R" Total obtenu:			6,1

En obtenant ce coefficient, nous couvrons toutes les zones de France en RE 2020, sauf H1a/H1b. Nous ajoutons 45 mm d'isolation à l'intérieur.

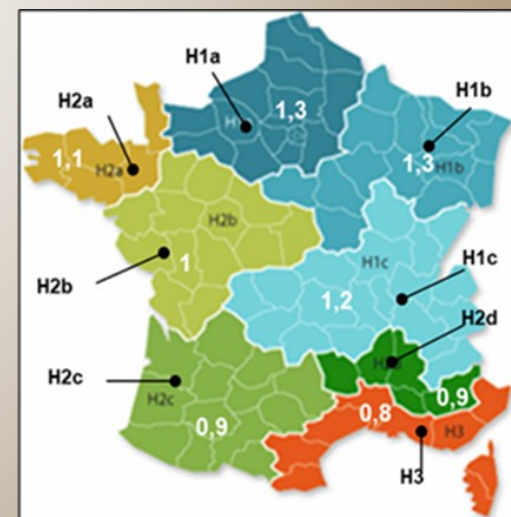



Spécialiste de
l'hébergement touristique



Distribution
Direct Usine

NaturaWood - Ecothec

Équipement de l'habitat



Résidence ossature bois
haut de gamme

France continent / Corse: Tél:+33 (0)6 69 36 09 36

Suisse Romande: Tél; +33(0)6 95 23 99 46

Mail: contact.naturawood@gmail.com

<https://www.naturawood.net>

Toiture charpente traditionnelle
isolation laine roche + «Sarking» Fibre de bois
(Rupture des ponts thermiques)



Nous construisons votre confort !

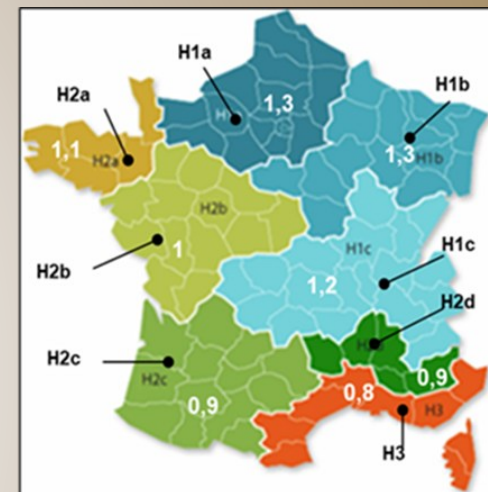
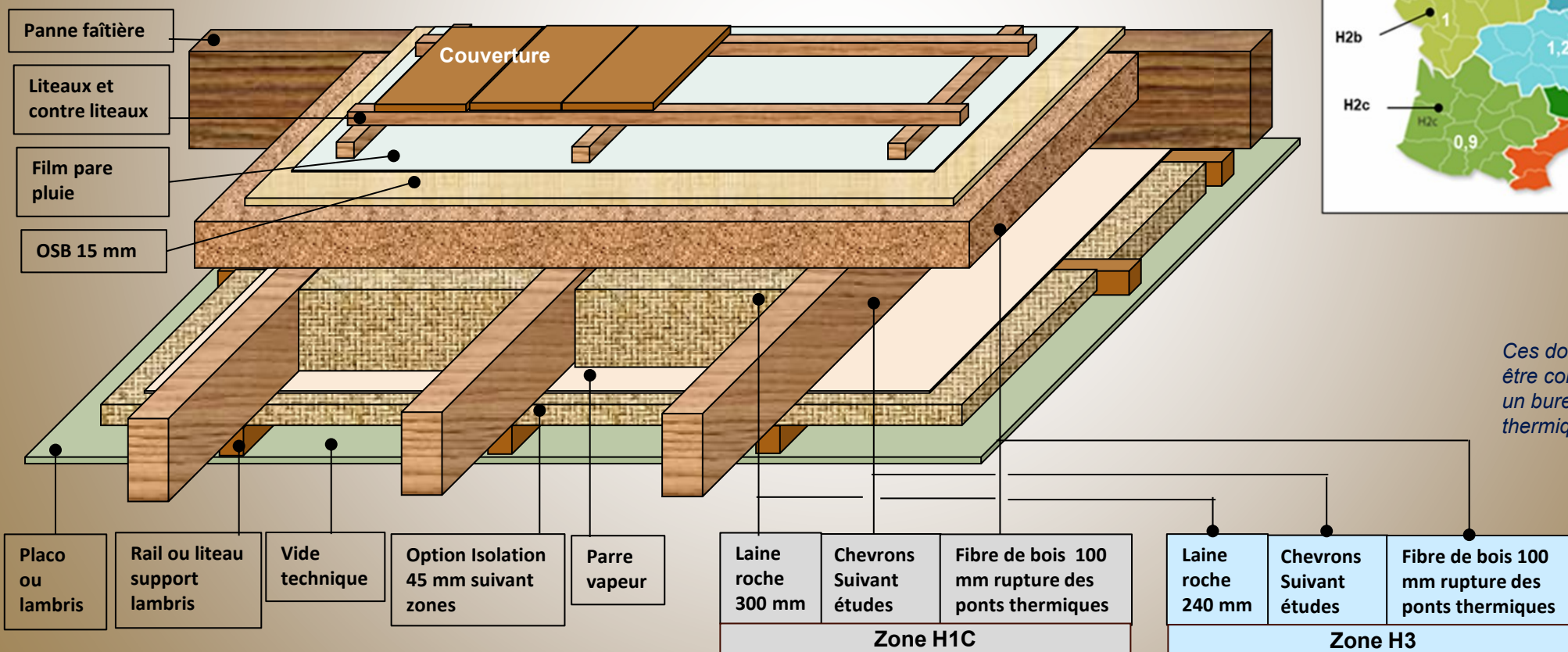

Ces données doivent être confirmées par un bureau d'études thermiques



Spécialiste de
l'hébergement touristique



Distribution
Direct Usine

NaturaWood - Ecothec

Équipement de l'habitat



Résidence ossature bois
haut de gamme

France continent / Corse: Tél: +33 (0)6 69 36 09 36

Suisse Romande: Tél: +33(0)6 95 23 99 46

Mail: contact.naturawood@gmail.com

<https://www.naturawood.net>

**CHARPENTE CAISSON
ISOLE LAINE DE ROCHE
PREFABRIQUES EN USINE**

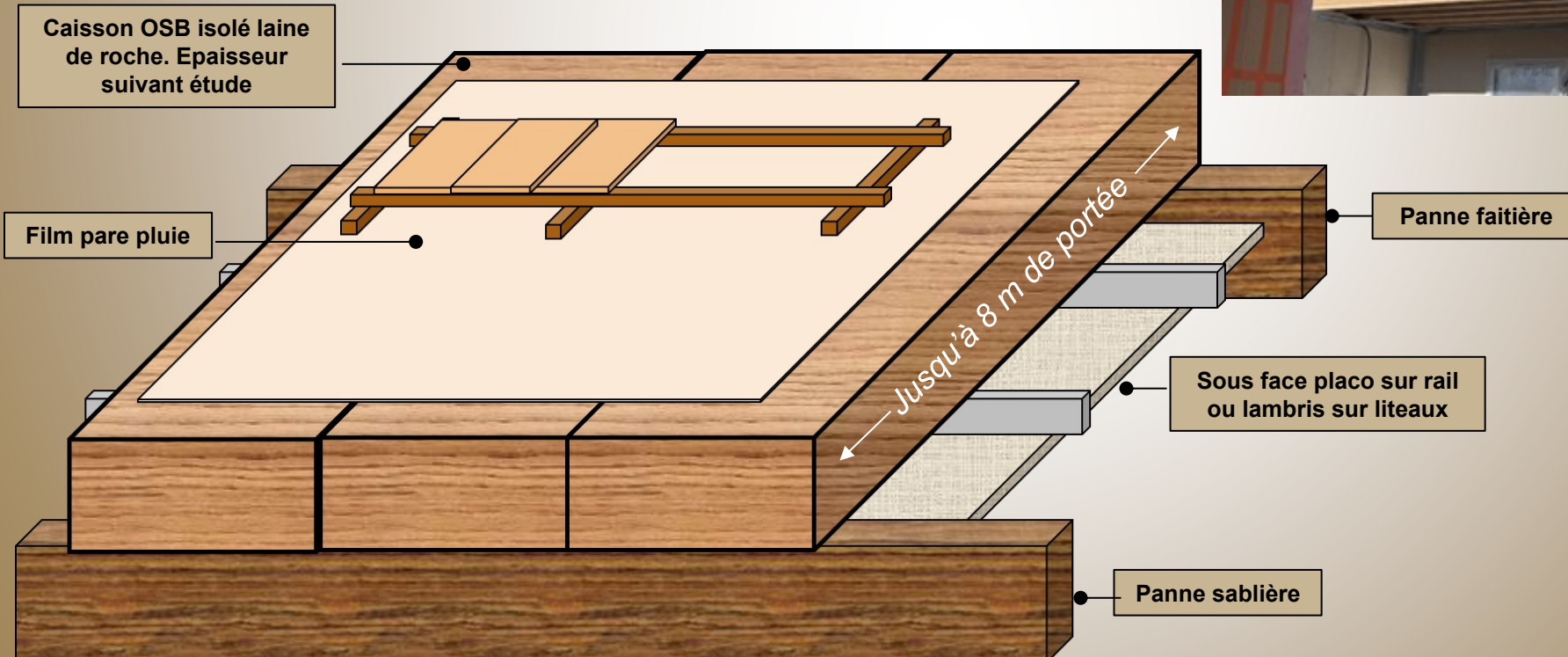



Spécialiste de
l'hébergement touristique



Distribution
Direct Usine

NaturaWood - Ecothec

Equipement de l'habitat



Résidence ossature bois
haut de gamme

France continent / Corse: Tél:+33 (0)6 69 36 09 36

Suisse Romande: Tél; +33(0)6 95 23 99 46

Mail: contact.naturawood@gmail.com

<https://www.naturawood.net>



Charpentes industrielles

Les pièces de charpente sont toutes prémontées en atelier, aussi bien les pièces porteuses que les pièces d'échelles de pignon.



Spécialiste de l'hébergement touristique



Distribution Direct Usine

NaturaWood - Ecothec

Équipement de l'habitat



Résidence ossature bois haut de gamme

France continent / Corse: Tél:+33 (0)6 69 36 09 36

Suisse Romande: Tél: +33(0)6 95 23 99 46

Mail: contact.naturawood@gmail.com

<https://www.naturawood.net>

FABRIQUÉ EN FRANCE



De nombreux avantages pour la charpente fermettes



Charpente industrielle – Combles perdus

Recevez un devis sous 48 heures

Couverture
Liteau et contre liteau
Film pare pluie
Voliges 15 mm
Charpente
Bande de rive

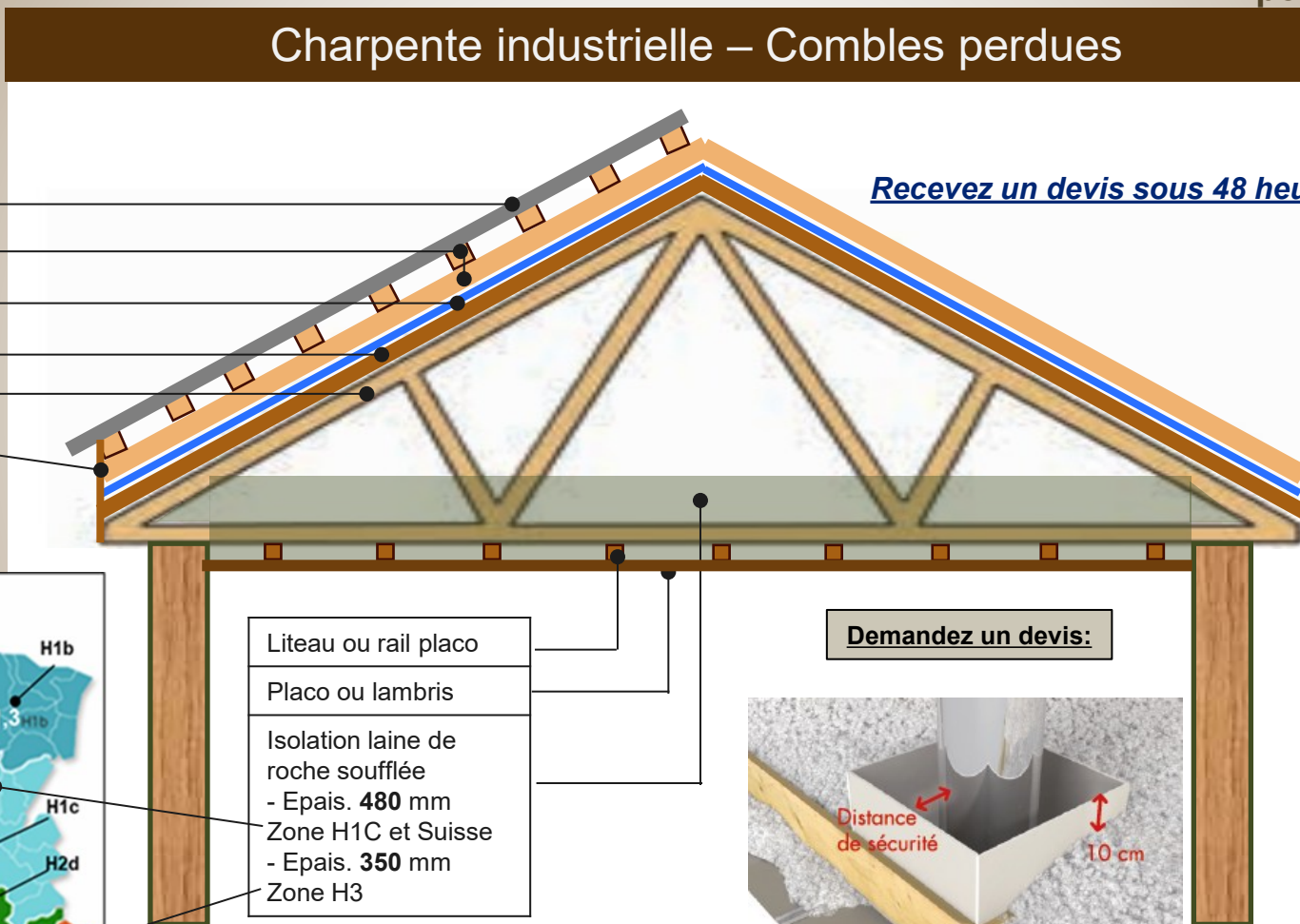

- Grâce à sa technique particulière de triangulation la charpente industrielle se révèle être aussi solide que n'importe quelle autre charpente traditionnelle

- Evite de chauffer le volume sous toiture

- Conception rigoureuse et souple

- procédés de fabrication simples et efficaces

- Le système d'assemblage permet de s'adapter avec précision aux besoins, sur-mesure.

- Mise en œuvre facile et rapide. Les éléments sont légers et les règles d'assemblages simples et répétitives

- **Excellent rapport délai/qualité/prix** grâce à une matière première optimisée et une fabrication industrialisée et rapide

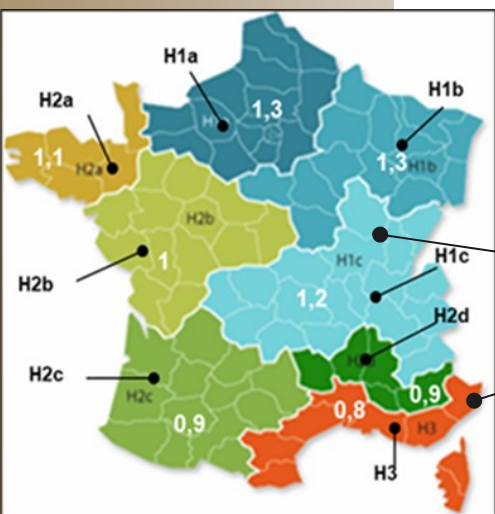

Liteau ou rail placo
Placo ou lambris
Isolation laine de roche soufflée
- Epais. 480 mm
Zone H1C et Suisse
- Epais. 350 mm
Zone H3

Ces données doivent être confirmées par un bureau d'études thermiques

Demandez un devis:

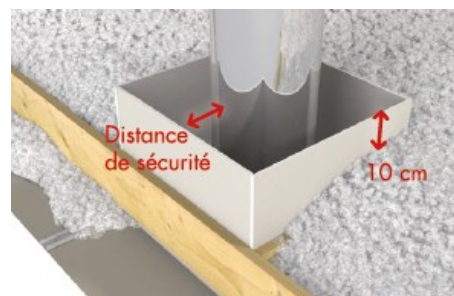

Distances de sécurité à respecter pour un conduit de fumée et caisson de protection

Demandez un devis:



Spécialiste de l'hébergement touristique



Distribution Direct Usine

NaturaWood - Ecothec

Équipement de l'habitat



Résidence ossature bois haut de gamme

France continent / Corse: Tél:+33 (0)6 69 36 09 36

Suisse Romande: Tél; +33(0)6 95 23 99 46

Mail: contact.naturawood@gmail.com

<https://www.naturawood.net>



Isolation toiture en laine de roche soufflée.. De nombreux avantages:

Isolation naturelle Issue de la roche volcanique



Idéal pour les maisons plain pieds avec combles perdus

la laine de roche soufflée

Prenant l'apparence d'un flocon de neige, la laine de roche soufflée est une matière servant notamment à l'isolation des combles. **En dehors de son prix avantageux, elle doit sa réputation à sa capacité à isoler d'une façon impeccable chaque centimètre carré des combles non habités.** D'ailleurs, c'est grâce à ses caractéristiques qu'elle a été adoptée par un grand nombre de foyers français.

C'est un isolant naturel

Ce matériau est majoritairement constitué de basalte, à l'origine de ses formidables propriétés. Il s'agit d'une roche issue du volcan. Cette laine est ainsi classée parmi les meilleurs isolants naturels. Disponible pour quelques euros seulement sur de nombreuses plateformes, la laine de roche peut être mise en œuvre dans toutes les configurations.

Cependant, il faut veiller à ce que le format choisi corresponde à l'isolation envisagée. Cette laine existe en vrac, en panneau et en rouleau. Mais la laine de roche soufflée est donc le format qui s'avère très pratique pour isoler les combles non accessibles par insufflation.

Le processus de fabrication de la laine de roche soufflée

Dans ce conditionnement, la roche volcanique est donc portée à fusion (à 1460° C) avant d'être placée dans une centrifugeuse. Après cette étape, on passe au soufflage. Les fibres qui se forment subissent par la suite une polymérisation.

- **Totalement incombustible et classé N°1 de la protection au feu**
- **Aucune fumée toxique ni retardateur chimique de flamme**
- **Excellente efficacité thermique et acoustique**

Les isolants en laine de verre et polyuréthane ne sont pas évoqués à cause de leurs très mauvais déphasages en été, qui leur font perdre des points sur leur efficacité thermique et le confort d'été

Comparatifs isolants pour 100 m2	Epais. appliquée cm	Epais. après tassement cm	R	M3/100 m2	Poids M3	Poids M2	Poids kg/100 m2	Déphasage	Tassement	Performance thermique	Classement au feu	Résistance à la vapeur d'eau	Résultats de synthèse générale
Laine roche vrac soufflée	44	43	10,5	41	25	10	1025	Moyen	0,5%	Très bon	Excellent	Excellent	XXXX
Fibre de bois vrac soufflée	47	40	10,5	47	35	14	1645	Très bon	17%	Moyen	Mauvais	Mauvais	XX
Laine coton vrac soufflée	58	40	10,5	58	15	6	870	Bon	32%	Bon	Mauvais	Mauvais	X

Demandez un devis:



Spécialiste de l'hébergement touristique



Distribution Direct Usine

NaturaWood - Ecothec

Équipement de l'habitat



Résidence ossature bois haut de gamme

France continent / Corse: Tél:+33 (0)6 69 36 09 36

Suisse Romande: Tél: +33(0)6 95 23 99 46

Mail: contact.naturawood@gmail.com

<https://www.naturawood.net>

Qu'est-ce que le déphasage thermique d'un isolant ?

(Souvent passé sous silence)

Le **déphasage thermique** correspond au temps que va mettre la chaleur pour pénétrer dans un bâtiment. Il s'exprime en heure (h).

Concrètement, l'été, la chaleur est absorbée par la face extérieure des murs. Selon le type de matériaux isolant, cette chaleur va mettre un certain nombre d'heures pour être restituée à l'intérieur et faire augmenter la température dans le logement. Ce décalage dans le temps de la pénétration de la chaleur, s'appelle le déphasage thermique.

Un isolant avec un court déphasage va favoriser les échanges thermiques et contribuer à la surchauffe de votre logement en été. Au contraire, un isolant avec un long déphasage va faire barrage à la chaleur.

Par exemple, une couche de 20 cm de laine ou fibre de bois a un déphasage de 10 à 12 heures. Ce qui signifie que si le soleil commence à chauffer les parois extérieures de la maison à partir de 10 heures du matin, la chaleur ne commencera à se faire sentir que vers 20 heures.

A cet instant, l'air extérieur est devenu plus frais et la ventilation naturelle par l'ouverture des fenêtres maintient le logement dans un confort idéal. Dans ce cas, la climatisation a été très peu sollicitée et peut représenter jusqu'à 20 % de d'économie de la facture annuelle d'électricité d'un ménage.

Ce qui précède nous fait prendre conscience de la recherche du bon compromis des isolants empêchant la chaleur extérieure de pénétrer à l'intérieur et celle de l'intérieur de s'évacuer vers l'extérieur dans le meilleur confort possible

Tableau de déphasage thermique

Type isolant	Epaisseur	Déphasage heures
Fibre de bois	30	12
Laine coton		10
Fibre bois		10
Ouate cellulose		12
Laine roche		8
Laine de Lin		6
Laine verre		6
Polystyrène		6
Polyuréthane		5

Prise en compte du confort en été / hiver et des dépenses d'énergie d'un logement

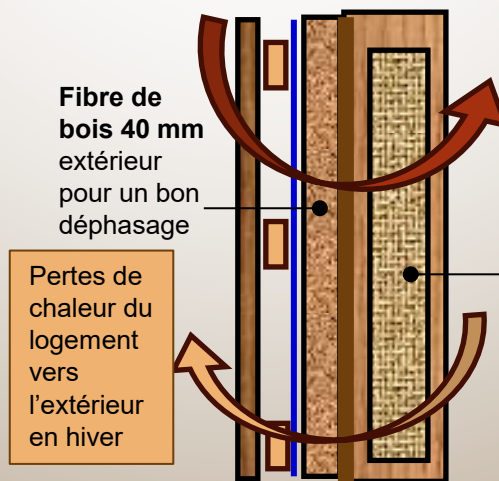

Transfert de la chaleur d'été de l'extérieur vers l'intérieur

- **Laine de roche 160 mm**
- Bon coef de résistance thermique (Mieux que la laine de bois)
- Excellente résistance au feu « M0 »
- Hydrophobe (N'absorbe pas l'humidité)
- La laine de roche intérieure, associée à la fibre de bois extérieure permet d'obtenir un bon compromis:
- Isolation thermique et confort hiver
- Déphasage et confort été
- Biosourcé et Prix

Notre analyse et préconisation:

Résistance thermique « R »

Matériaux	Epaiss	Lambda	R
Bardage	0,021	0,15	0,14
Fibre de bois	0,040	0,04	1,00
OSB	0,012	0,15	0,08
Laine roche	0,160	0,033	4,85
Placo	0,013	0,3	0,04
"R" Total obtenu:			6,1

Conforme à a réglementation thermique **RE2020** toutes zones sauf H1a/H1b à compléter avec isolation intérieure 45 mm

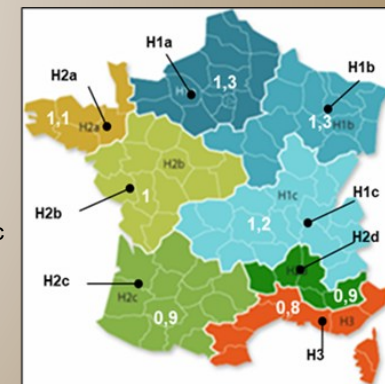



Spécialiste de
l'hébergement touristique



Distribution
Direct Usine

NaturaWood - Ecothec

Équipement de l'habitat



Résidence ossature bois
haut de gamme

France continent / Corse: Tél: +33 (0)6 69 36 09 36

Suisse Romande: Tél: +33(0)6 95 23 99 46

Mail: contact.naturawood@gmail.com

<https://www.naturawood.net>

Coupe technique
verticale avec
bardage extérieur

**R total =
6,24**

Placo ou lambris déco
Rail placo
Vide technique
OSB hydrofuge 12 mm
Ossature 145 mm
Laine de roche 145 mm
OSB hydrofuge 12 mm
Isolation fibre de bois 60 mm
Liteau de ventilation 20 mm
Bardage extérieur
Film pare pluie

Carrelage collé
Chappe liquide 7 cm
Polyuréthane projeté 6 cm
Réseaux eau et électricité

Demandez un devis:

**« R »
Dalle
= 6,8**

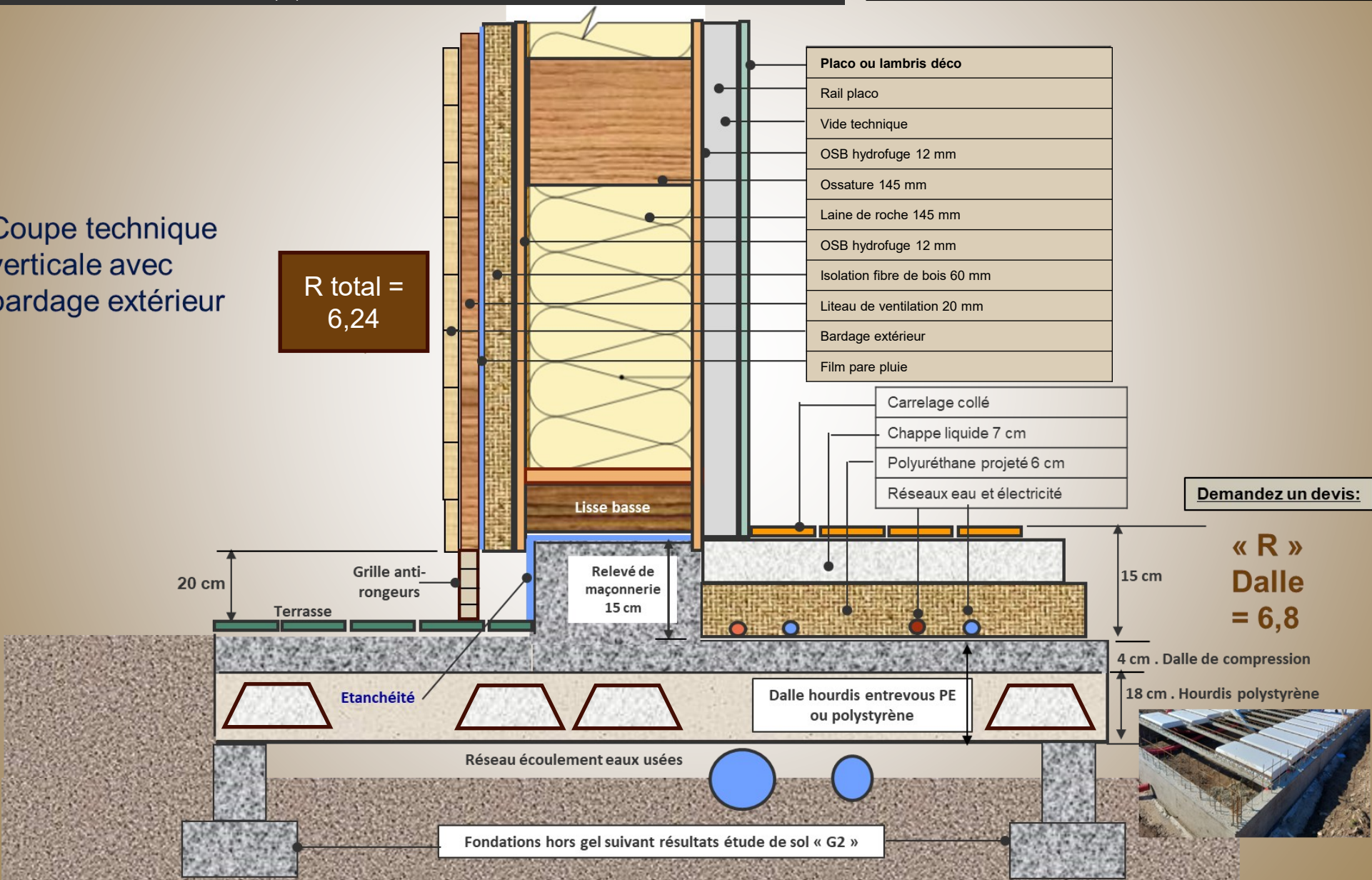

Demandez un devis:



Spécialiste de
l'hébergement touristique



Distribution
Direct Usine

NaturaWood - Ecothec

Équipement de l'habitat



Résidence ossature bois
haut de gamme

France continent / Corse: Tél: +33 (0)6 69 36 09 36

Suisse Romande: Tél: +33(0)6 95 23 99 46

Mail: contact.naturawood@gmail.com

<https://www.naturawood.net>

Dalle hourdis polystyrène sur mini vide sanitaire





Spécialiste de
l'hébergement touristique



Distribution
Direct Usine

NaturaWood - Ecothec

Équipement de l'habitat



Résidence ossature bois
haut de gamme

France continent / Corse: Tél: +33 (0)6 69 36 09 36

Suisse Romande: Tél: +33(0)6 95 23 99 46

Mail: contact.naturawood@gmail.com

<https://www.naturawood.net>

**Des cuisines haute qualité, en partenariat direct avec
l'usine de fabrication !**

[Téléchargez la documentation ICI](#)



49 Shows room dans toute la France; pour choisir votre cuisine



Spécialiste de l'hébergement touristique



Distribution Direct Usine

NaturaWood - Ecothec

Équipement de l'habitat



Résidence ossature bois haut de gamme

France continent / Corse: Tél: +33 (0)6 69 36 09 36

Suisse Romande: Tél: +33(0)6 95 23 99 46

Mail: contact.naturawood@gmail.com

<https://www.naturawood.net>

La solution par excellence pour la production d'eau chaude sanitaire !

YUTAMPO

70% D'eau chaude gratuite !

- Coefficient de performance élevé > 3 (3 kW produits pour 1 kW consommé).

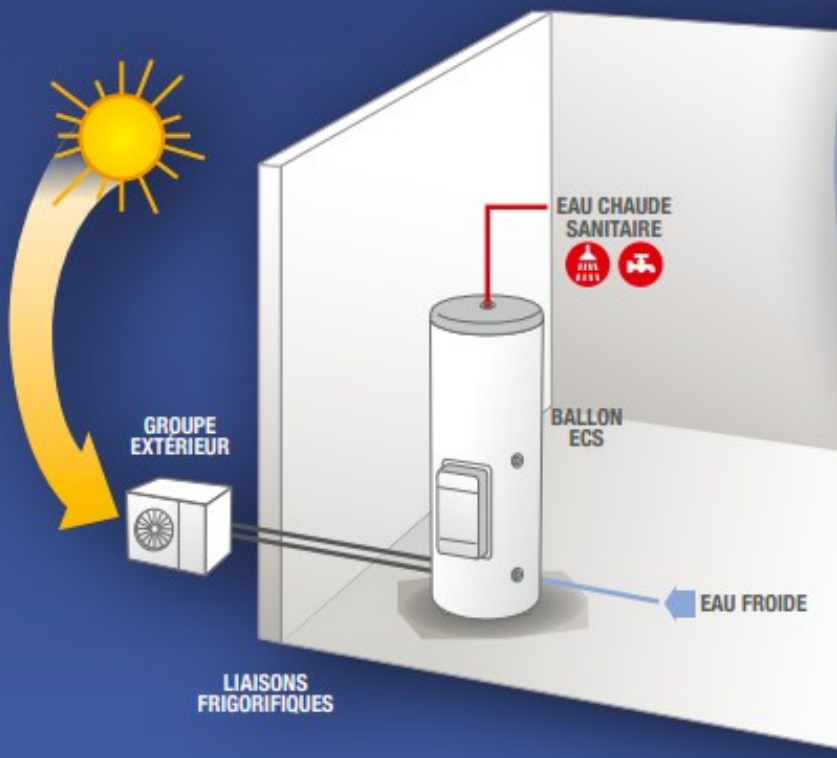

Contrairement au ballon d'eau chaude thermodynamique classique le «**Yutampo**» utilise un groupe extérieur de pompe à chaleur puissant, permettant une réelle production d'eau chaude à 55° **sans appoint électrique**

Tandis que le thermodynamique ne peut pas produire d'eau chaude **sans appoint**. Il s'agit simplement d'un Chauffe-eau électrique assisté par un mini- compresseur

Le «**Yutampo**» est un produit unique sur le marché avec son fluide **R32**, et sa technologie **inverter**. Rendement identique au chauffe-eau solaire, mais 30% plus économique à l'achat et à l'installation





Spécialiste de
l'hébergement touristique



Distribution
Direct Usine

NaturaWood – Ecothec

Équipement de l'habitat



Résidence ossature bois
haut de gamme

France continent / Corse: Tél:+33 (0)6 69 36 09 36

Suisse Romande: Tél: +33(0)6 95 23 99 46

Mail: contact.naturawood@gmail.com

<https://www.naturawood.net>

UNE INNOVATION UNIQUE SUR LE MARCHÉ

Lauréat du concours de L'innovation du Mondial du Bâtiment 2019 ;
le **TRIPLE C R32** se distingue des systèmes traditionnels.

Il offre à la fois une solution de chauffage, de climatisation et de chauffe-eau
thermodynamique avec un seul groupe extérieur multi-splits au fluide R32
au lieu de 2 groupes habituellement.

Ainsi, vous réaliserez d'une part
des économies sur l'achat
de matériel et d'autre part
sur les coûts
de main d'œuvre.

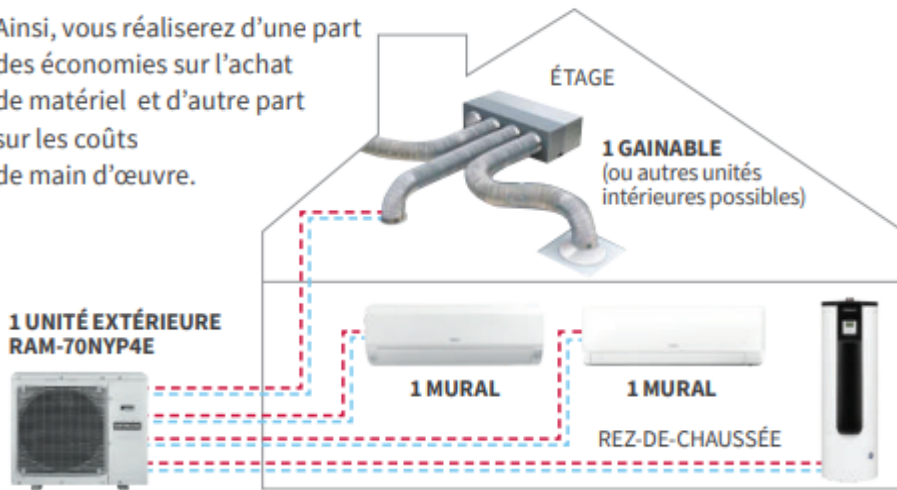

Exemple d'installation

TRIPLE C R32 s'adapte à votre logement **aussi bien dans le neuf que la rénovation**
grâce à ses 3 tailles de groupes extérieurs. Il répond ainsi à une multitude
de configurations de pièces de **1 à 4 unités intérieures.**



**UNE EXCLUSIVITÉ
TOUT EN UN,**

*Chauffage multi split et
eau chaude sanitaire !*



Une vraie pompe à chaleur pour l'eau chaude



Spécialiste de
l'hébergement touristique



Distribution
Direct Usine

NaturaWood – Ecothec

Équipement de l'habitat



Résidence ossature bois
haut de gamme

France continent / Corse: Tél:+33 (0)6 69 36 09 36

Suisse Romande: Tél: +33(0)6 95 23 99 46

Mail: contact.naturawood@gmail.com

<https://www.naturawood.net>

Confort absolue en chauffage et climatisation

sans aucune sensation de
courant d'air,

**CONTRAIREMENT A LA
CLIMATISATION
REVERSIBLE CLASSIQUE**

- Aucune sensation de courant d'air (Vitesse de 3m/S.)
- Contrôle précis de température de chaque pièce
- Équilibrage parfait de la température entre le sol et plafond
- Filtration permanente de l'air
- Réactivité immédiate de température chaud et froid
- Aucun risque de gel
- Totalement Invisible
- Silencieux

Des avantages uniques et exclusifs

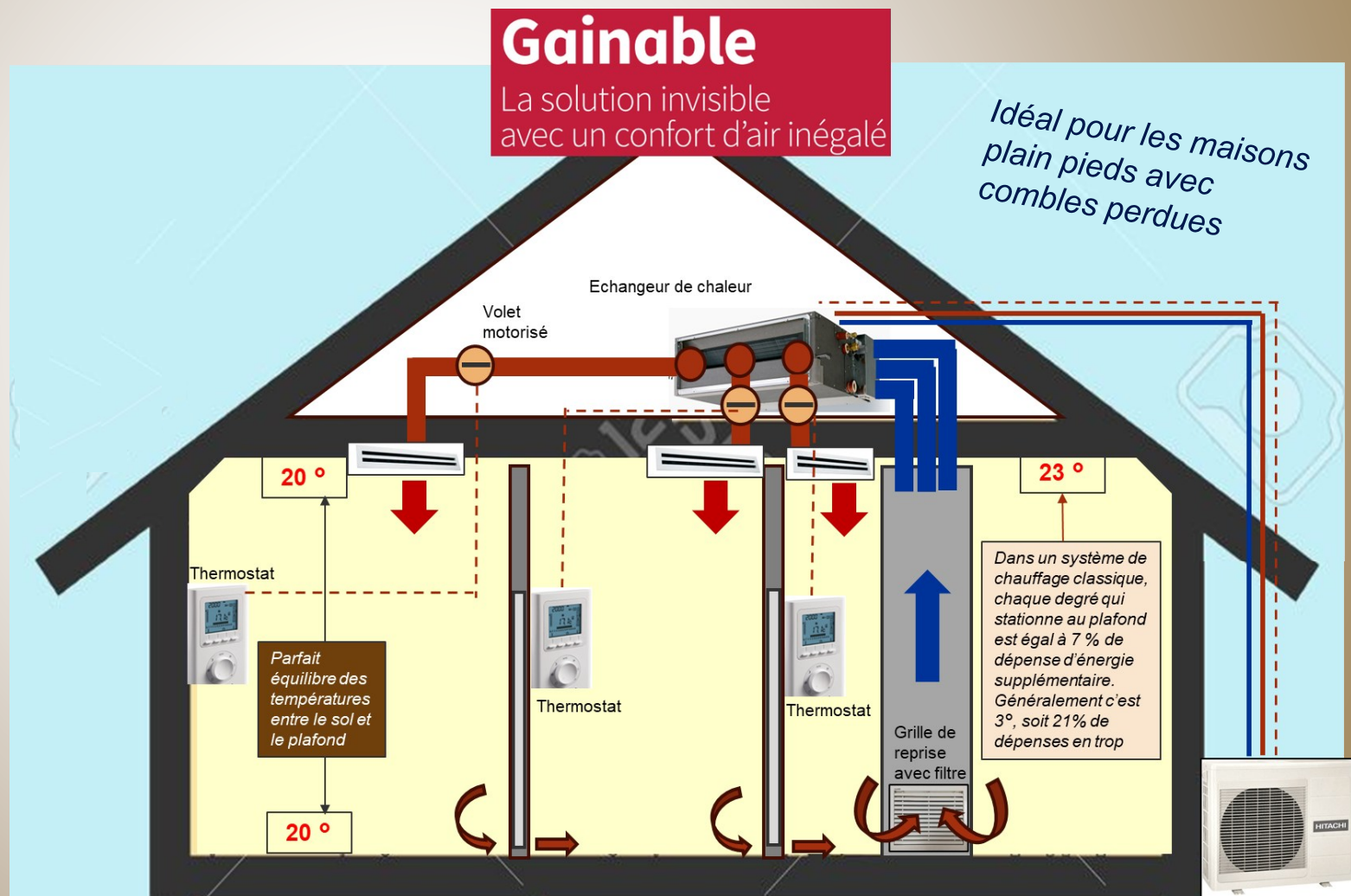



Spécialiste de l'hébergement touristique



Distribution Direct Usine

NaturaWood - Ecothec

Équipement de l'habitat



Résidence ossature bois haut de gamme

France continent / Corse: Tél:+33 (0)6 69 36 09 36

Suisse Romande: Tél: +33(0)6 95 23 99 46

Mail: contact.naturawood@gmail.com

<https://www.naturawood.net>

Distribution chauffage basse température et clim gainable – Vitesse d'air 3m/S Idéal pour les maisons plain pieds avec combles perdus

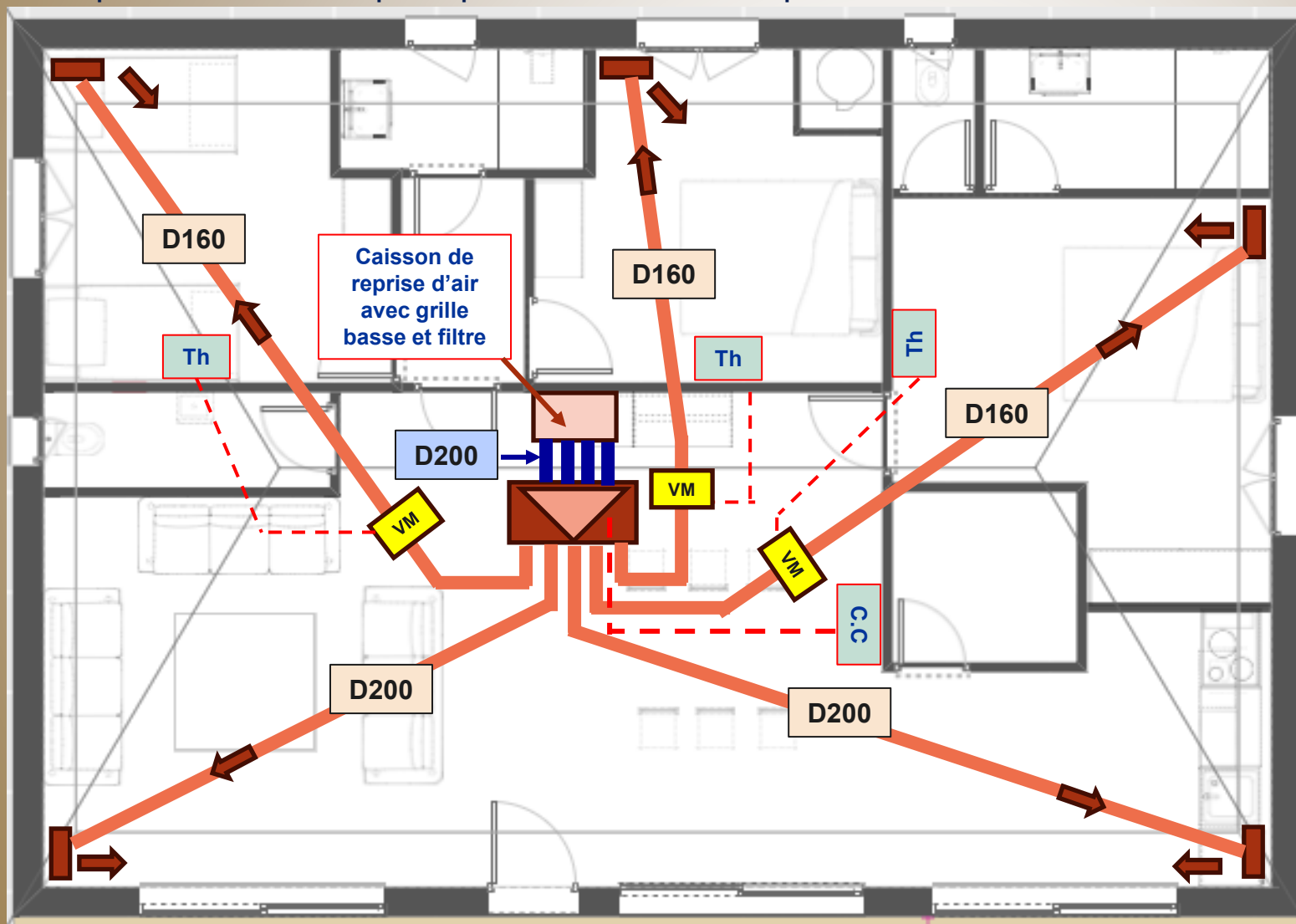

Principe de fonctionnement:

Les VM (Volets motorisés) sont contrôlés par les thermostats des chambres.

Une fois les températures atteintes les volets se ferment. La PAC continue de fonctionner jusqu'à atteindre la température de consigne de la C.C (Commande centralisée) qui arrête la PAC. Si une chambre demande de la température alors que la CC n'est pas en demande. Le relais 1 du TH enclenche la PAC avec le relais inverseur 2. Cela fonctionne en chaud et en froid.

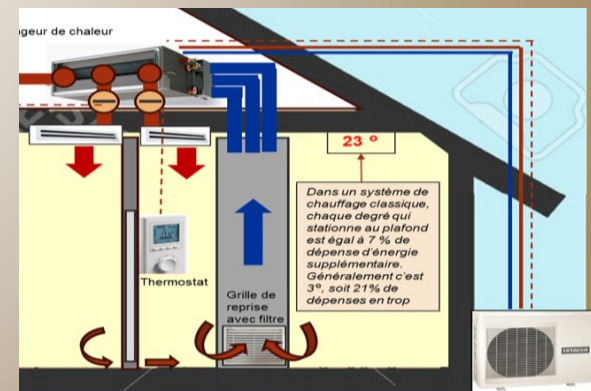
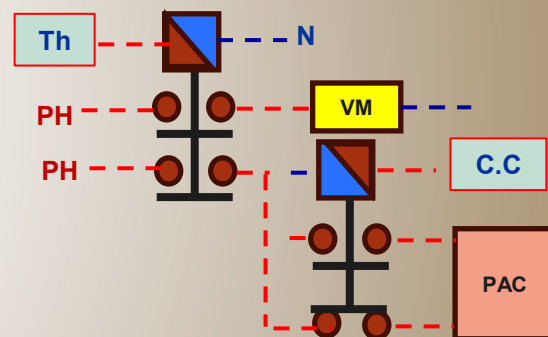



Spécialiste de l'hébergement touristique



Distribution Direct Usine

NaturaWood - Ecothec

Équipement de l'habitat



Résidence ossature bois haut de gamme

France continent / Corse: Tél:+33 (0)6 69 36 09 36

Suisse Romande: Tél; +33(0)6 95 23 99 46

Mail: contact.naturawood@gmail.com

<https://www.naturawood.net>

Stockage et utilisation intelligente de l'eau de pluie

L'eau devient rare, il est de notre devoir de récupérer et stocker l'eau de pluie. Son utilisation est facile et permet des économies indiscutables tout en préservant nos ressources

Citernes enterrées ou hors sol avec pompage et divers niveaux de filtrations

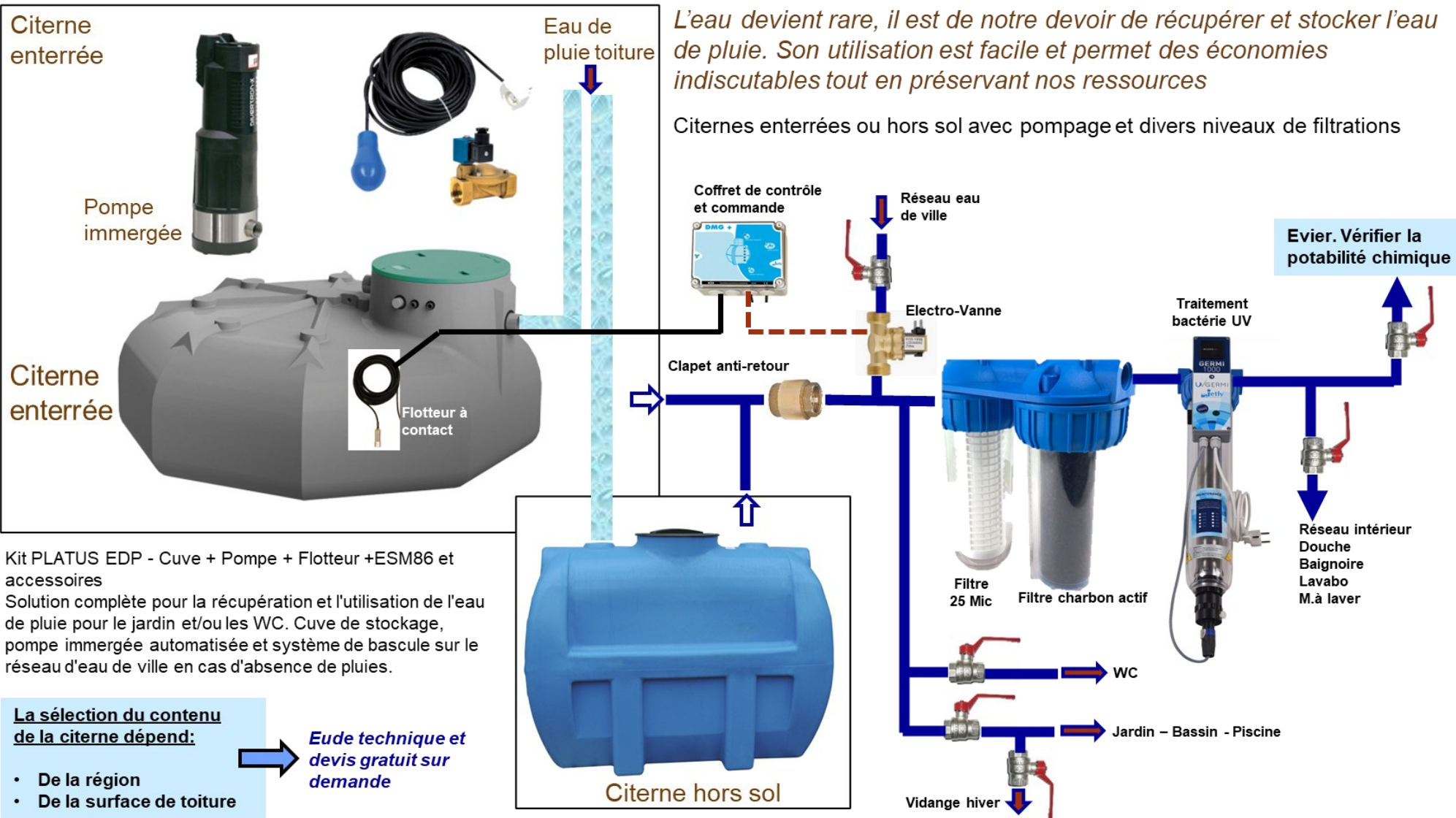



Spécialiste de l'hébergement touristique



NaturaWood - Ecothec

Équipement de l'habitat



Résidence ossature bois haut de gamme

France continent / Corse: Tél:+33 (0)6 69 36 09 36

Suisse Romande: Tél; +33(0)6 95 23 99 46

Mail: contact.naturawood@gmail.com

<https://www.naturawood.net>

Nos produits et prestations

Touristiques et loisirs

- Lux POD
- Roulottes haut de gamme
- Buggy luxe
- Terrasse bois
- EcoKub touristique et loisirs
- Studio de jardin prémonté et aménagés
- Studio de jardin en kit
- Pergola et clôture bois
- Abris de jardin
- Saunas
- Bains Nordiques
- SPA
- Filtration
- Piscines bois
- Pompe à chaleur piscines et SPA
- Douches solaires

Résidences ossatures bois

- Fabrication maisons ossatures bois modulaires
- Livraison en kit
- Montage par entreprises partenaires
- Récupération eau de pluie
- Filtration

*Contactez-nous et comparez.
Le seul risque que vous prenez est de trouver mieux et moins cher*

